

STÖEWER

Инструкция пользователя

Электрический водонагреватель

накопительного типа

Stoewer Home Comfort Wi-Fi



Оглавление

1. Правила техники безопасности	3
2. Описание прибора	6
3. Монтаж нагревателя	6
4. Порядок работы	9
5. Обслуживание и уход	11
6. Информация о мерах, которые следует предпринять при обнаружении неисправности.	12
7. Сервисное обслуживание	13
8. Гарантийные обязательства	14
9. Информация о системе	15
10. Технические характеристики	16
Гарантия	17
Запись о техническом обслуживании	17

Благодарим Вас за приобретение электрического накопительного водонагревателя STOEWER Home Comfort Wi-Fi. Данное руководство по монтажу и эксплуатации предназначено для бытовых систем STOEWER Home Comfort Wi-Fi.

Детально ознакомьтесь с содержанием руководства по монтажу и эксплуатации - следуйте всем указаниям.

Электрический накопительный водонагреватель STOEWER Home Comfort Wi-Fi изготовлен в соответствии с техническими стандартами EAC и предназначен исключительно для бытового использования.

1. Правила техники безопасности

- Данный прибор предназначен исключительно для бытового использования.
- Не разбирайте, не ремонтируйте и не модифицируйте данный прибор.
- Данное устройство не может использоваться детьми до 8 лет, лицами с ограниченными физическими, сенсорными или умственными способностями и с недостаточным опытом или знаниями, кроме случаев, если они находятся под присмотром лица, отвечающего за их безопасность, или получили соответствующие инструкции, позволяющие им безопасно эксплуатировать электроприбор и дающие им представление об опасности, связанной с его эксплуатацией. Не разрешайте детям играть с прибором.
- Настоящий прибор предназначен для использования в бытовых и аналогичных условиях.
- Данный прибор должен быть установлен исключительно квалифицированным специалистом. Производитель не несет ответственности за любые повреждения или ущерб, возникшие в результате ненадлежащей или неправильной установки, а также из-за несоблюдения техники безопасности и правил пользования прибором, указанных в настоящем Руководстве.
- Ремонт и обслуживание данного водонагревателя должны выполняться только квалифицированными специалистами. После проведения технического обслуживания в гарантийном талоне должна быть сделана соответствующая запись сотрудника авторизованного сервисного центра. Неквалифицированное вмешательство может стать причиной несчастного случая или ущерба имуществу.
- Отключайте питание прибора перед техническим обслуживанием или чисткой.
- Правильная работа прибора обусловлена своевременностью и регулярностью ухода и технического обслуживания.



Во время работы открытые части прибора могут нагреваться.

Меры предосторожности по обращению с электричеством

- Убедитесь в соответствии параметров электросети характеристикам прибора.
- Не прикасайтесь к устройству влажными частями тела, это может привести к удару электрическим током.
- Не повреждайте шнур питания или вилку. Не используйте прибор, если шнур питания или вилка повреждены. Во избежание опасных ситуаций поврежденный шнур питания устройства подлежит замене производителем, его представителем по сервисному техническому обслуживанию или иным специалистом соответствующей квалификации.
- Не используйте удлинители или незаземленные адаптеры.

- Прибор должен быть надежно заземлен. Если в электросети отсутствует заземляющий контур, прибор необходимо заземлить напрямую отдельным проводом, соединив его с выходом заземления на его корпусе. В случае отсутствия заземления запрещается осуществлять установку и эксплуатацию изделия.
- Не устанавливайте прибор вне помещения или в местах с повышенной влажностью.
- Не храните легковоспламеняющиеся, взрывоопасные, коррозионные и пр. вещества в месте эксплуатации прибора.
- Стена, где устанавливается электрический водонагреватель, должна выдержать нагрузку в два раза больше веса нагревателя, заполненного полностью водой, без дефектов и трещин. В противном случае необходимо выбрать иной способ монтажа.
- Предохранительный клапан для сброса давления, присоединенный к нагревателю, должен быть установлен на входной трубе холодной воды данного нагревателя. Убедитесь, что он не засорен. Вода может подтекать из отверстия для сброса давления клапана, поэтому сливная трубка из него должна выходить на открытый воздух. Клапан для сброса давления необходимо регулярно проверять и очищать во избежание засора.
- При использовании нагревателя в первый раз (или первого использования после технического обслуживания), нагреватель невозможно включить, пока он полностью не заполнится водой. При заполнении водой, по меньшей мере, один из выходных кранов для горячей воды должен быть открыт для сброса воздуха. Данный кран может быть закрыт после того, как резервуар полностью заполнится водой.
- Розетка должна быть рассчитана на номинальный ток не ниже 10А. Розетка и штепсельная вилка должны находиться в сухом месте для предотвращения утечки электрического тока. Проверьте подключается ли вилка к розетке без каких-либо проблем. Метод проверки заключается в следующем: вставьте вилку в розетку, после использования в течение получаса, выключите устройство и вытащите вилку из розетки, и осмотрите ее, не обжигает ли она руку. Если обжигает (более 50 °С), пожалуйста, замените на другую, более качественную, розетку во избежание повреждения вилки, пожара и других несчастных случаев в результате неисправного контакта.
- Помните, что повреждения, возникшие из-за наличия электрического потенциала на водосодержащей емкости водонагревателя, а также из-за несоответствия параметров сетей электро- или водоснабжения существующим нормам и стандартам, не являются гарантийными случаями.

Меры безопасности при установке

- Во время нагрева, могут появиться капли воды, идущие из отверстия для сброса давления предохранительного клапана. Это обычное явление. Если наблюдается большое количество утечки воды, пожалуйста, свяжитесь с сервисным центром для ремонта. Данное отверстие для сброса давления ни при каких обстоятельствах не

должно быть заблокировано; в противном случае, прибор может быть поврежден, или причинить вред здоровью.

- Сливная трубка, соединенная с отверстием для сброса давления, должна идти в положении наклона вниз.
- Так как температура воды в водонагревателе может достигать до 75°C, в первые моменты при использовании водонагревателя не следует подставлять части тела под горячую воду. Для предотвращения ожогов правильно отрегулируйте температуру вытекающей воды.
- Для слива воды из внутреннего резервуара отвинтите защитный винт на предохранительном клапане и поднимите ручку клапана вверх.

Прочие указания по безопасности

- Прибор нельзя эксплуатировать при отрицательных температурах. При подготовке к хранению в условиях отрицательной температуры вода должна быть полностью слита из накопителя и водопроводных труб, а сам он высушен. Если прибор хранился при отрицательной температуре, перед установкой и началом работы его необходимо выдержать при комнатной температуре не менее 2-х часов.
- В случае обнаружения неисправностей или ненормальной работы, незамедлительно отключите прибор от сети и свяжитесь с сервисным центром для проведения ремонта.
- Перед чисткой и обслуживанием прибора, убедитесь, что он выключен и отключен от сети, дайте ему остыть.
- Не используйте агрессивные моющие средства для чистки. Очищайте прибор исключительно при помощи неагрессивных моющих средств.
- Не используйте абразивные моющие средства и металлические скребки для очистки прибора.
- Запрещается эксплуатация нагревателя со снятыми крышками

2. Описание прибора

В комплектацию входит:

- водонагреватель 1 шт.
- предохранительный клапан 1 шт.
- анкер с крюком 2 шт. для модели (4 шт. для модели V80)
- инструкция пользователя с гарантийным талоном 1 шт.
- уплотнитель 2 шт.
- упаковка

1 – патрубок выхода горячей воды;

2 – патрубок входа холодной воды;

3 – предохранительный клапан;

4 – защитный магниевый анод;

5 – нагревательный элемент;

6 – сетевой шнур с вилкой

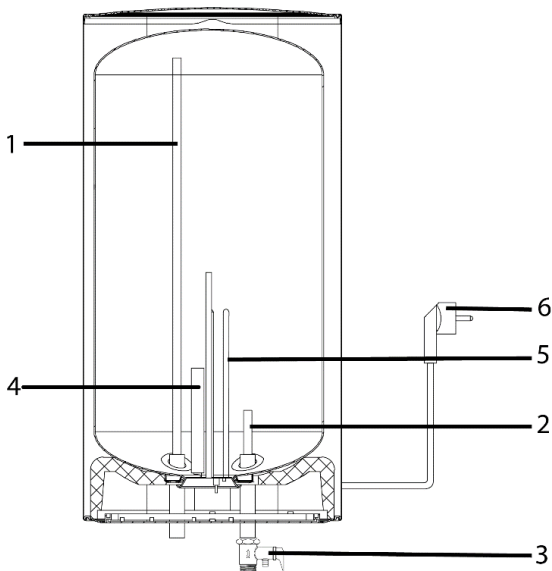

Электрический накопительный водонагреватель предназначен для нагрева водопроводной воды в бытовых условиях и способен подготовить большое количество горячей воды и поддерживать заданную температуру автоматически. Используется для обеспечения горячей водой загородных домов, коттеджей, бань и других бытовых помещений, в которых нет центрального горячего водоснабжения, а также в качестве резерва в городских квартирах на период отключения горячей воды на профилактику.

3. Монтаж нагревателя

Установка

3.1 Электрический водонагреватель должен быть установлен на прочную стену. Если прочность стены не может нести нагрузку, которая в два раза больше общего веса нагревателя, заполненного полностью водой, то необходимо использовать отдельную опору для установки прибора. Не устанавливайте прибор на стену, сделанную из пустотелого материала.

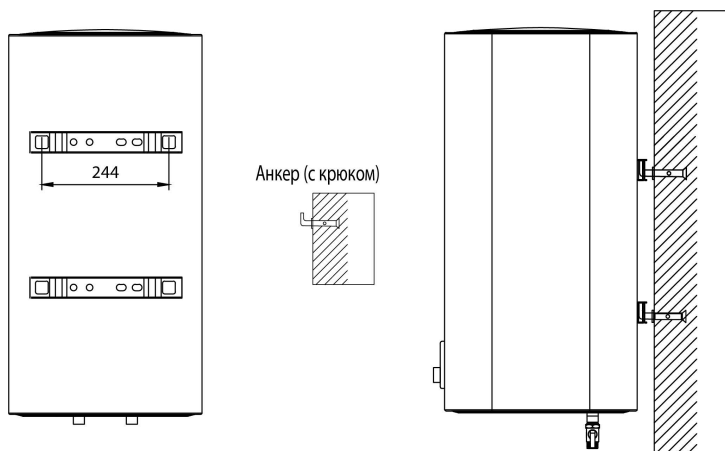

3.2 После выбора места установки, определите положение установочных отверстий, используемых для анкеров с крюком. Просверлите отверстия в стене на глубину не менее 90 мм, вставьте анкеры, поднимите крюк вверх, затяните гайки, чтобы зафиксировать их, а затем повесьте электрический водонагреватель. Убедитесь, что водонагреватель надежно закреплен.

При выборе мест под крепление, удостоверьтесь в наличии места с обеих сторон от корпуса водонагревателя не менее 0,2 м для облегчения технического обслуживания.



Если ванная комната слишком маленькая, водонагреватель может быть установлен в другом месте, защищенном от солнечных лучей.

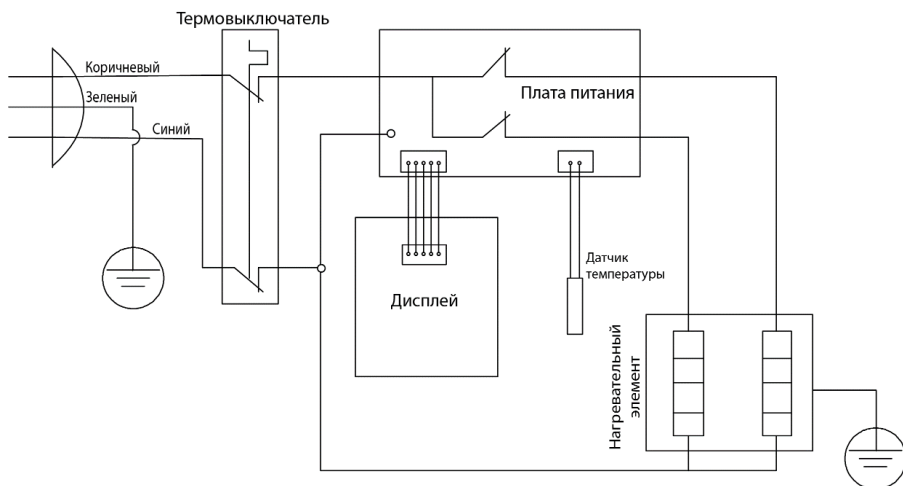

3.3 Установите розетку в стене. Требования электронагревателя к сети: 220-240 В / 9,1 А, однофазная, с заземлением. Электрические соединения и электропроводка должны выполняться квалифицированным специалистом. Заземляющий провод должен быть зеленого цвета и должен быть подключен к клемме с символом «заземление». Все провода должны быть правильно подключены и изолированы.

3.4 Подключите блок питания к разъему, обеспечивающему подачу питания на нагреватель.

Чтобы уменьшить потерю тепла в трубах, нагреватель необходимо устанавливать максимально близко от места использования горячей воды.



Если вода поступает непосредственно из колодцев, скважин и иных источников, кроме центрального снабжения, необходима установка проточного фильтра механической очистки на входе.

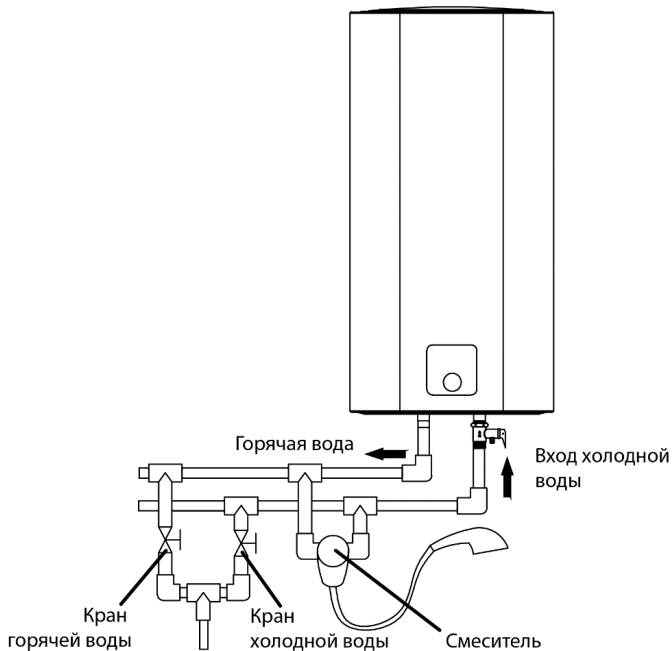

Соединение труб

3.5 Для подключения водонагревателя к водопроводной магистрали применяются трубы с размером G 1/2".



Водонагреватель должен быть установлен на трубы и фитинги соответствующего размера.

3.6 Для герметизации соединений используйте уплотнительные прокладки на резьбовых окончаниях труб.

3.7 При подключении к системе водоснабжения необходимо установить запорные вентили на линии подачи холодной воды в нагреватель и выхода горячей воды из нагревателя. Запорные вентили необходимо перекрывать в период неиспользования водонагревателя, проведения профилактических и ремонтных работ в линии водоснабжения.

3.8 Установите предохранительный клапан (размер соединения G ½") для сброса давления на патрубке для подвода воды по направлению стрелки на клапане (стрелка указывает на водонагреватель). При нагреве воды давление воды в резервуаре повышается, что приводит к сбросу давления через предохранительный клапан. Убедитесь, что в отверстие для сброса

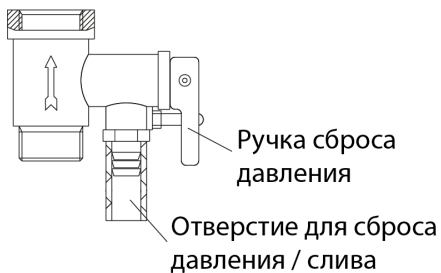

давления/слива воды установлена сливная трубка. Конец трубки должен быть открыт и располагаться на открытом воздухе. Во избежание попадания капель воды в ванную комнату конец сливной трубки может быть подсоединен к канализации.

4. Порядок работы

4.1 Перекройте запорный вентиль подачи горячей воды на смеситель.

4.2 Откройте запорные вентили подачи холодной воды в нагреватель и выхода воды из нагревателя.

4.3 Полностью откройте кран горячей воды. В это время вода нагреватель начнет наполняться водой. Когда поток воды из смесителя нормализуется, это значит, что нагреватель полностью заполнен.



4.4 Закройте кран смесителя.





Во время работы запорный вентиль на выходе из нагревателя должен оставаться всегда открытым.

4.5 Нажмите кнопку питания , чтобы включить водонагреватель



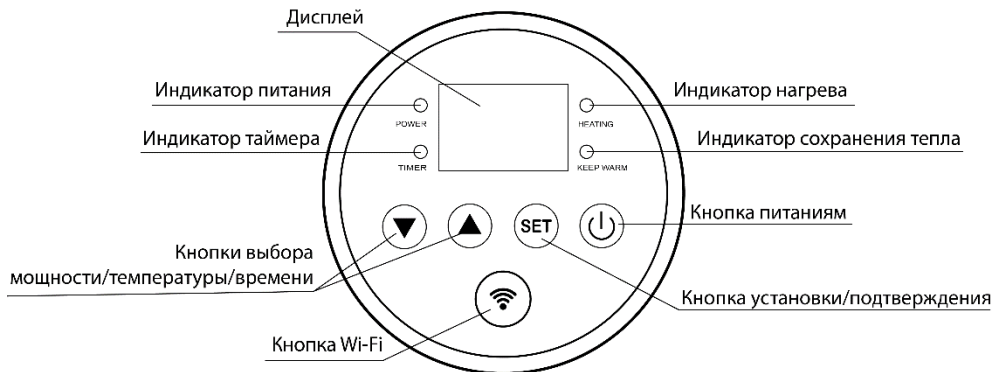

4.6 Мощность может быть установлена на 700Вт/1300Вт/2000Вт. Выбор мощности определяет скорость нагрева воды до заданной температуры. Рекомендуется использовать максимальную мощность для нагрева.



Чтобы водонагреватель сохранял тепло, установите максимальную мощность 2000 Вт, нажмите кнопку , чтобы на дисплее отобразилось P1 (700 Вт), нажмите  , чтобы выбрать другую мощность P2 (1300 Вт), P3 (2000 Вт).





4.7 Нажмите кнопку  , чтобы отрегулировать температуру нагрева. Диапазон температур составляет 30-75 °С. После 5 секунд ожидания установленное значение температуры будет автоматически подтверждено. Горящий индикатор HEATING нагрева обозначает то, что в данный момент происходит нагрев воды, и на LED-дисплее попеременно отображается текущая температура (10 секунд) и заданная температура (5 секунд)

4.8 Когда температура достигнет установленной, загорится индикатор KEEP WARM, водонагреватель прекратит нагрев и автоматически перейдет в режим сохранения тепла. Когда температура воды упадет до определенной, водонагреватель повторно начнет нагрев.

4.9 Таймер: нажмите кнопку  через 5 секунд после выбора мощности, чтобы войти в режим ожидания, с помощью кнопок   установите время (в диапазоне от 1 до 24 часов), через которое водонагреватель начнет нагрев воды. Нажмите кнопку , чтобы подтвердить настройку. По истечении заданного времени водонагреватель начнет греть воду до установленной температуры.

4.10 Функция защиты от детей: во включенном состоянии нажмите и удерживайте комбинацию  +  в течение 5 секунд, чтобы войти в режим блокировки клавиш. Нажмите и удерживайте ещё раз, чтобы выйти из функции защиты от детей.

4.11 Функция дистанционного управления: во включенном состоянии нажмите и удерживайте кнопку  в течение 2 секунд, чтобы войти в режим соединения Wi-Fi.

Во время процесса подключения и успешного соединения кнопка должна гореть. Режим диагностики: во включенном состоянии нажмите и удерживайте кнопку  в течение 5 секунд, чтобы войти в режим диагностики подключения Wi-Fi. Чтобы сбросить соединение Wi-Fi, удерживайте кнопку  в течение 10 секунд (кнопка погаснет).

Способ подключения Wi-Fi:

1. На вашем смартфоне должно быть установлено приложение Smart Life. Если вы не установили приложение, можете отсканировать QR-код, чтобы установить.
2. Зарегистрируйте учетную запись и войдите в систему.
3. После входа в приложение подключите сначала ваш смартфон к сети Wi-Fi (2,4 ГГц), которую необходимо настроить для работы перед подключением, после чего смартфон обнаружит нагреватель поблизости и индикатор  электрического водонагревателя будет светиться во время и после подключения.
4. После входа в интерфейс можете использовать мобильное приложение для просмотра и управления состоянием водонагревателя.



5. Обслуживание и уход

5.1 Проверяйте электрическую вилку и розетку как можно чаще. Должен быть обеспечен надёжный электрический контакт, а также правильное заземление. Вилка и розетка не должны чрезмерно нагреваться.

5.2 Если водонагреватель не используется продолжительное время, особенно в регионах с низкой температурой воздуха (ниже 0°C), для предотвращения повреждения водонагревателя (по причине замерзания воды во внутреннем резервуаре), воду из водонагревателя следует слить.

5.3 Чтобы обеспечить надёжную работу водонагревателя в течение длительного времени необходимо периодически чистить внутренний резервуар и убирать отложения на электрическом нагревательном элементе водонагревателя, а также проверять состояние магниевого анода (степень разложения), чтобы своевременно заменить его на новый, в случае его полного разложения.

5.4 Профилактические работы должны производиться при строгом соблюдении руководства по эксплуатации и техники безопасности.

5.5 Водонагреватель оснащен термовыключателем, который прекратит подачу электроэнергии к ТЭНу при перегреве воды. Если водонагреватель включен в сеть, но нагрев воды не происходит и не горит индикатор подключения к электросети, значит отключился или не был включен термовыключатель. Для возврата водонагревателя в рабочее состояние необходимо:

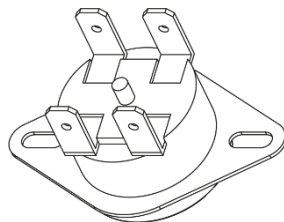

- отключить питание от водонагревателя, снять накладку нижней крышки для вертикального водонагревателя соответственно;
- нажать до щелчка кнопку, расположенную по центру термовыключателя, который находится рядом с ТЭНом (имеет круглую форму);
- если кнопка не нажимается, и нет щелчка, то подождать пока термовыключатель остынет до исходной температуры.

После приведения термовыключателя в рабочее состояние, необходимо проделать вышеперечисленные действия в обратном порядке.

6. Информация о мерах, которые следует предпринять при обнаружении неисправности.

Проблема	Возможная причина	Решение
Индикаторная лампа нагрева выключена.	Сработал или не включен термовыключатель	Нажать на кнопку термовыключателя
	Отсутствует напряжение в электросети	Обратиться в службу эксплуатации электросети
	Повреждение устройства ограничения температуры	Обратиться к специалисту по ремонту
	Поврежден сетевой провод	Обратиться в сервисный центр
Частое срабатывание кнопки термовыключателя	Установленная температура близка к предельной	Повернуть регулятор термостата в сторону уменьшения температуры
	Трубка термостата покрылась накипью	Извлечь из нагревателя опорный фланец и аккуратно очистить трубку от накипи

Из крана выхода горячей воды не течет вода.	Отключена подача воды	Подождать восстановления подачи воды
	Слишком низкое давление воды	Включить водонагреватель снова, когда восстановится нормальное давление воды
	Закрит кран подачи холодной воды	Открыть кран подачи холодной воды
Уменьшился напор горячей воды из ЭВН. Напор холодной воды прежний	Засорение впускного отверстия предохранительного клапана	Снять клапан и промыть его в воде
Температура воды слишком высокая	Неисправности в системе контроля температуры	Обратитесь к специалисту по ремонту
Утечка воды	Неисправное уплотнение стыка в трубопроводе	Уплотните стыки
Вода течёт из отверстия предохранительного клапана, даже когда прибор не нагревает воду	Давление воды в водопроводной магистрали превышает или близко к 0,8 МПа	Смонтировать перед водонагревателем редуктор давления и уменьшить давление воды в водопроводной магистрали

7. Сервисное обслуживание

Если требуется выполнить обслуживание или ремонт изделия, обратитесь в авторизованный сервисный центр или в организацию-продавцу.

Журнал сервисного обслуживания:

Дата	Проведенные операции по обслуживанию	Отметка сервисного центра

8. Гарантийные обязательства

Уважаемый покупатель!

Во избежание проблем и недоразумений просим Вас внимательно ознакомиться с информацией, содержащейся в инструкции по эксплуатации!

8.1 Настоящая гарантия предусматривает устранение выявленных дефектов устройства, возникших по причине ее некачественного производства или производственного брака, путем ремонта или замены изделия или дефектных частей (по выбору организации, предоставляющей гарантийные обязательства).

8.2 Гарантия действительна при соблюдении следующих условий:

- Четко, правильно и полно заполнена информация об устройстве в гарантийном талоне;
- Указана дата заполнения информации об устройстве с печатью и подписью продавца;
- Серийный номер устройства не изменен, не удален, не стерт и читается разборчиво.

8.3 Гарантия аннулируется в случаях:

- если устройство использовалось с нарушениями требований данной инструкции;
- присутствуют следы механических повреждений;
- внесения изменений в конструкцию или комплектацию водонагревателя;
- использования водонагревателя не по прямому назначению;
- при наличии следов вскрытия корпуса изделия для самостоятельного ремонта;
- водонагреватель устанавливался не квалифицированным техником-сантехником;
- действия обстоятельств непреодолимой силы: стихийных бедствий, в т.ч. пожара, неблагоприятных атмосферных и иных внешних воздействий на устройство (дождь, снег, влажность, нагрев, охлаждение, агрессивные среды), а также бытовых и других факторов, не зависящих от действий изготовителя и не связанных с технической неисправностью устройства.

8.4 Гарантия определяется серийным номером устройства и датой установки.

8.5 Гарантийный срок на водонагреватель STOEWER Home Comfort Wi-Fi составляет 12 (двенадцать) месяцев со дня передачи первому покупателю.

8.6 Ответственность за какой-либо ущерб, причиненный покупателю и/или третьим лицам и возникший в результате несоблюдения правил, изложенных в инструкции по эксплуатации водонагревателя, несет покупатель.

8.7 Срок службы водонагревателя составляет - 7 (семь) лет с учетом проведения регулярного сервисного обслуживания и соблюдения правил эксплуатации в соответствии с требованиями эксплуатации.

8.8 Отслуживший назначенный срок службы и/или назначенный ресурс водонагреватель вывозится на промышленные полигоны твердых бытовых отходов по согласованию с органами Роспотребнадзора, в соответствии с действующими санитарными правилами и нормами, утвержденными в установленном порядке.

8.9 Использование изделия, корпуса изделия по окончании срока службы может привести к потере герметичности и выходу из строя оборудования.



Не используйте и демонтируйте оборудование после окончания срока службы изделия.

9. Информация о системе



Вы можете защитить окружающую среду! Пожалуйста, не забывайте соблюдать правила утилизации: сдать нерабочее электрооборудование в соответствующий центр утилизации отходов.



Данный товар является технически сложным устройством

10. Технические характеристики

Бренд:	STOEWER	
Модель:	Home Comfort V50 Wi-Fi	Home Comfort V80 Wi-Fi
Объем, л:	50	80
Время нагрева воды, мин	107	172
Габариты	365x365x660	410x410x755
Вес нетто, кг	11,62	16,76
Электропитание:	220-240 В ~ 50 Гц	
Номинальная мощность, Вт	2000	
Номинальная сила тока, А	9,1	
Диапазон температур, °С	30-75	
Макс. Рабочее давление, МПа	0,85	
Степень пылевлагозащиты	IPX4	
Срок службы, лет	7	
Страна производства	Китай	
Изготовитель	КАЙТО ЭНТЕРПРАЙСЕС КОРПОРЭЙШН	
Адрес изготовителя	34/а ЭЛЕКТРОНИКС САЕНС & ТЕХНОЛОДЖИ БИЛДИНГ, 2070 С ШЕННАН ЖОНГЛУ, ШЕНЧЖЕН, КИТАЙ	
Manufacturer	KAITO ENTERPRISES CORPORATION	
Manufacturer's address	China, 34/F, ELECTRONICS SCIENCE & TECHNOLOGY BUILDING 2070C, SHENNAN ZHONGLU, SHENZHEN, P.R.	
Импортер (уполномоченное лицо)	ООО «Сармант-ЮГ»	
Адрес импортера	196006, г. Санкт-Петербург, Новорощинская улица, дом 4, литер а, 1н помещение 363, офис 609-1	

Гарантия

Гарантийный Талон

Название
организации.....

Дата продажи.....

Место для печати

Запись о техническом обслуживании

Дата покупки	
Имя клиента	
Номер телефона	
Контактный адрес	



WWW.STOEWER.RU